



MEUBELMAKERS SINDS 1913

NOLAN
COLLECTIE



Onze houtcollecties kennen zeer veel mogelijkheden, laat u door deze prijslijst inspireren! Hofstede Raanhuis is één van de weinige meubelfabrikanten met maatwerkmogelijkheden en ruimte voor individuele wensen binnen onze eigentijdse, inspirerende en sfeervolle collecties. Gecombineerd met de productie in onze eigen fabrieken in Nederland bieden wij u alle ingrediënten voor een goede verkoop.

Op aanvraag is beperkt maatwerk mogelijk.
Voor een kleinere maat (per 10 cm. kleiner) hanteren we de bovenliggende maat + 10% meerprijs maatwerk.

Levering bij particulieren

Afleveren op een particulier adres is mogelijk op aanvraag, hiervoor zullen extra kosten berekend worden. U dient er zichzelf van te vergewissen dat het afleveradres eenvoudig bereikbaar is voor een vrachtwagen en de locatie goed toegankelijk is. Tevens is het uw verantwoordelijkheid dat af te leveren artikelen ook zonder 'halsbrekende toeren' daadwerkelijk naar binnen kunnen worden gebracht.

Levering geschiedt volgens de algemene verkoopvoorwaarden van de Centrale Bond van Meubelfabrikanten.

Algemene informatie showroom

Energieweg 6 - 6871 KB Renkum

(voor actuele openingstijden zie www.hofstede-raanhuis.nl)

Telefoon: (0317) 31 9115

Aanvragen/bestellingen

E-mail: verkoop@hofstede-raanhuis.nl

Boekhouding

boekhouding@hofstede-raanhuis.nl

Opmerking

Vanzelfsprekend zijn we blij met nabestellingen. We attenderen u er op dat kleurverschil t.o.v. eerder geleverde meubelen onvermijdelijk is. Gelieve uw klanten hierover te informeren om misverstanden achteraf te voorkomen.

Wij wensen u heel veel succes en plezier met de verkoop en vertrouwen op een prettige samenwerking. Mocht u vragen hebben, neem dan gerust contact met ons op.

Team Hofstede Raanhuis

MATERIALEN

1 HOUTSOORT

PRIJS STAAT VERMELD OP HET PRIJSBLAD PER MEUBEL



EIKEN

2 EIKENHOUT KLEUREN

PRIJZEN STAAN VERMELD OP HET PRIJSBLAD PER MEUBEL



BLACK 01



NIGHT BLACK 02



DARK BROWN 03



BROWN 04



NATURAL 05



LIGHT BROWN 06



LIGHT GREY 07



GREY 08



TAUPE 09



STONE 10

Kleurafwijkingen voorbehouden.

3 HOUTAFWERKING

MEERPRIJS STAAT VERMELD OP HET PRIJSBLAD PER MEUBEL



GLAD {STANDAARD}



BRUSHED

4 BESLAG

GEEN MEERPRIJZEN



ES ZWART {STANDAARD}



CITA ZWART



M05 TIN



GREEPLOOS {TIP-ON}

NOLAN. WANDKAST

Code	B x D x H (cm)	Verkoopprijs	Brushed	
V-NOL9001	120 x 40 x 238	€ 3.380	€ 90	Wandkast - 3d, 6ov, standaard 2 lp
V-NOL9101	120 x 40 x 238	€ 3.380	€ 90	Wandkast - 3d, 6ov, standaard 2 lp
V-NOL9103	120 x 40 x 238	€ 3.880	€ 90	Wandkast - 3d, 2l, 4ov, standaard 2 lp
V-NOL9104	120 x 40 x 238	€ 3.880	€ 90	Wandkast - 3d, 2l, 4ov, standaard 2 lp
V-NOL9002	160 x 40 x 238	€ 4.395	€ 110	Wandkast - 4d, 6ov, standaard 2 lp
V-NOL9102	160 x 40 x 238	€ 4.395	€ 110	Wandkast - 4d, 6ov, standaard 2 lp

V-NOL9001

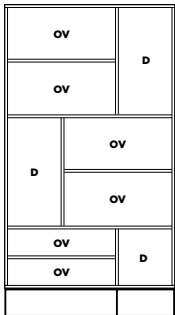

V-NOL9101

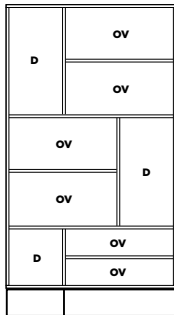

V-NOL9103

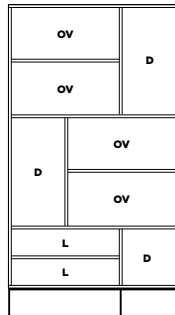

V-NOL9104

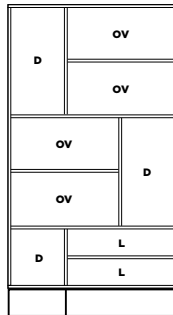

V-NOL9002

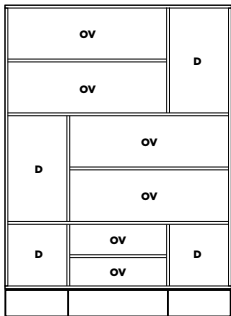

V-NOL9102

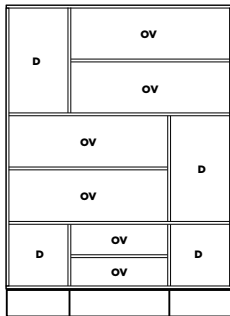

Meerprijs led-strips dimbaar €525 tot maximaal 2 meter led strip, daarboven €190 per meter extra meerprijs.

Spotset led dimbaar 12V (max. 10 spots) + €525 p/set

Standaard niet demontabel en met metalen onderstel

Extra lade: €325 / Extra deur: €260 / Extra houten legplank: €115

Meerprijs metalen onderstel in Anodic Brown €200

Gelieve in uw bestelling de volgende info vermelden: artikelnummer, omschrijving, kleur, afwerking. Programma wordt standaard greeploos geleverd. Metaal wordt uitgevoerd in zwarte structuurlak.

Op aanvraag is beperkt maatwerk mogelijk.

l: lade • d: deur (hout) • ov: open vak • lp: legplank

Genoemde maten zijn circamaten • model-, kleur- en maatafwijkingen voorbehouden

Houtkleuren zie blz. 5

Code	B x D x H (cm)	Verkoopprijs	Brushed	
V-NOL9105	160 x 40 x 238	€ 4.870	€ 110	Wandkast - 4d, 2l, 4ov, standaard 2lp
V-NOL9106	160 x 40 x 238	€ 4.870	€ 110	Wandkast - 4d, 2l, 4ov, standaard 2lp
V-NOL9012	160 x 40 x 156	€ 3.700	€ 110	Roomdivider - 2d, 2l (dichte achterwand), 5ov
V-NOL9009	200 x 40 x 238	€ 5.420	€ 130	Wandkast - 4d, 6ov, 2lp

V-NOL9105

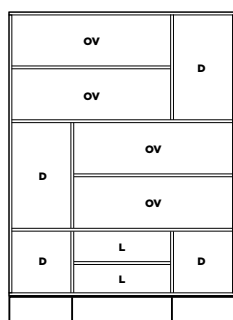

V-NOL9106

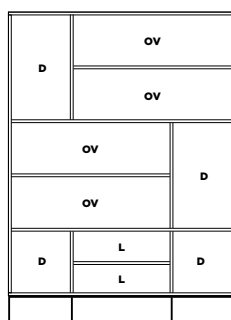

V-NOL9012

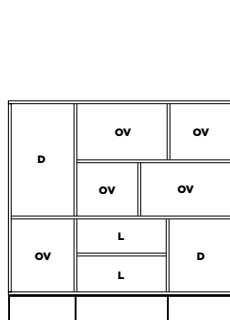

V-NOL9009

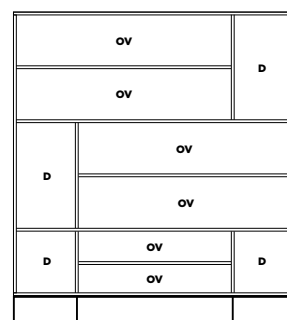

Meerprijs led-strips dimbaar €525 tot maximaal 2 meter led strip, daarboven €190 per meter extra meerprijs.

Standaard niet demontabel, met metalen onderstel in zwarte structuurlak.

Extra lade: €325 / Extra deur: €260 / Extra houten legplank: €115

Meerprijs metalen onderstel in Anodic Brown €200

Geef in uw bestelling de volgende info vermelden: artikelnummer, omschrijving, kleur, afwerking. Programma wordt standaard greeploos geleverd. Metaal wordt uitgevoerd in zwarte structuurlak.

Op aanvraag is beperkt maatwerk mogelijk.

l: lade • d: deur (hout) • ov: open vak • lp: legplank

Genoemde maten zijn circamaten • model-, kleur- en maatafwijkingen voorbehouden

Houtkleuren zie blz. 5

NOLAN. DRESSOIR

Code	B x D x H (cm)	Verkoopprijs	Brushed	
V-NOL9206	160 x 40 x 80	€ 2.350	€ 110	Dressoir - 3d, 3lp
V-NOL9207	160 x 40 x 80	€ 2.235	€ 110	Dressoir - 2d, 2lp, 2l
V-NOL9208	200 x 40 x 80	€ 2.695	€ 110	Dressoir - 3d, 3lp (d midden is smaller)
V-NOL9201	200 x 40 x 80	€ 2.950	€ 110	Dressoir - 2d, 2lp, 2l
V-NOL9209	240 x 40 x 80	€ 3.220	€ 110	Dressoir - 5d, 5lp (d midden is smaller)

V-NOL9206

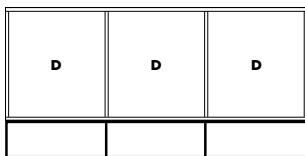

V-NOL9207

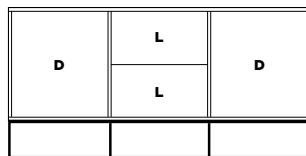

V-NOL9208

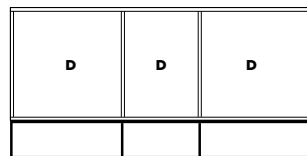

V-NOL9201

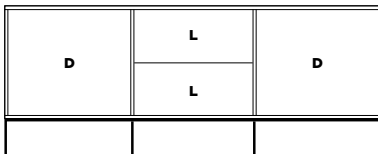

V-NOL9209

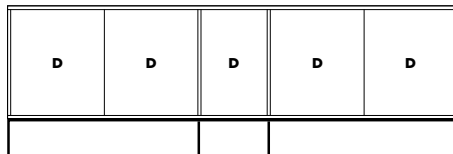

Standaard met metalen onderstel in zwarte structuurlak

Extra lade: €325 / Extra deur: €260 / Extra houten legplank: €115

Meerprijs metalen onderstel in Anodic Brown €200

Gelieve in uw bestelling de volgende info vermelden: artikelnummer, omschrijving, kleur, afwerking. Programma wordt standaard greeploos geleverd. Metaal wordt uitgevoerd in zwarte structuurlak.

Op aanvraag is beperkt maatwerk mogelijk.

l: lade • d: deur (hout) • lp: legplank

Genoemde maten zijn circamaten • model-, kleur- en maatafwijkingen voorbehouden

Houtkleuren zie blz. 5

Code	B x D x H (cm)	Verkoopprijs	Brushed	
V-NOL9202	240 x 40 x 80	€ 3.475	€ 110	Dressoir - 4d, 4lp, 2l
V-NOL9210	280 x 40 x 80	€ 3.580	€ 110	Dressoir - 5d, 5lp (d midden is smaller)
V-NOL9203	280 x 40 x 80	€ 3.830	€ 110	Dressoir - 4d, 4lp, 2l
V-NOL9204	130 x 40 x 150	€ 3.450	€ 110	Barkast - 3d, 2l, 3lp, 3ov met 2lp
V-NOL9214	130 x 40 x 150	€ 3.450	€ 110	Barkast - 3d, 2l, 3lp, 3ov met 2lp
V-NOL9205	280 x 40 x 130	€ 5.150	€ 130	Dressette - 4d, 12lp, 4l

V-NOL9202

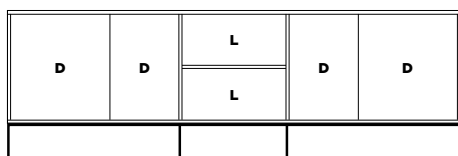

V-NOL9210

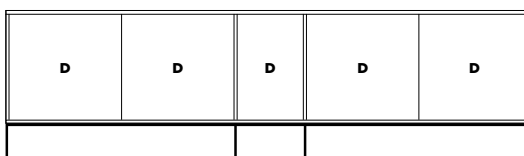

V-NOL9203

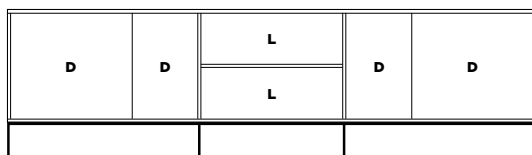

V-NOL9204

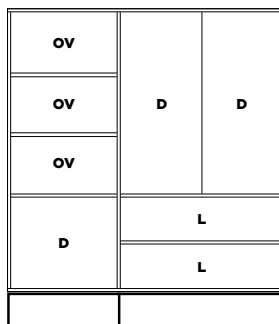

V-NOL9214

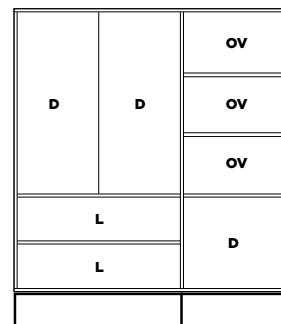

V-NOL9205

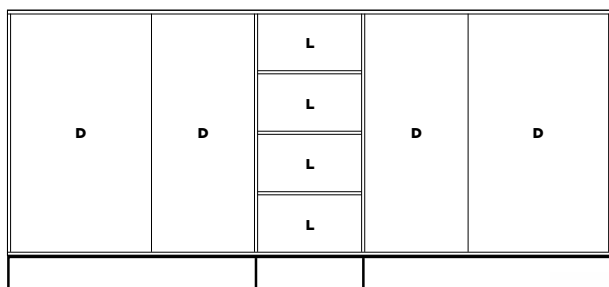

Standaard met metalen onderstel in zwarte structuurlak

Extra lade: €325 / Extra deur: €260 / Extra houten legplank: €115

Meerprijs metalen onderstel in Anodic Brown €200

Gelieve in uw bestelling de volgende info vermelden: artikelnummer, omschrijving, kleur, afwerking. Programma wordt standaard greeploos geleverd. Metaal wordt uitgevoerd in zwarte structuurlak.

Op aanvraag is beperkt maatwerk mogelijk.

l: lade • d: deur (hout) • ov: open vak • lp: legplank

Genoemde maten zijn circamaten • model-, kleur- en maatafwijkingen voorbehouden

Houtkleuren zie blz. 5



NOLAN.

TV-MEUBEL

Code	B x D x H (cm)	Verkoopprijs	Brushed	
V-NOL9307	140 x 40 x 50	€ 1.360	€ 75	TV-meubel - 1sd, 1ov
V-NOL9308	140 x 40 x 50	€ 1.510	€ 75	TV-meubel - 2sd
V-NOL9309	170 x 40 x 50	€ 1.655	€ 75	TV-meubel - 2sd, 1ov
V-NOL9301	170 x 40 x 50	€ 1.795	€ 75	TV-meubel - 3sd
V-NOL9310	200 x 40 x 50	€ 1.825	€ 75	TV-meubel - 2sd, 2ov
V-NOL9302	200 x 40 x 50	€ 2.030	€ 75	TV-meubel - 4sd
V-NOL9311	230 x 40 x 50	€ 1.970	€ 75	TV-meubel - 2sd, 2ov
V-NOL9303	230 x 40 x 50	€ 2.195	€ 75	TV-meubel - 4sd

V-NOL9307

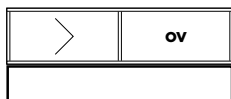

V-NOL9308

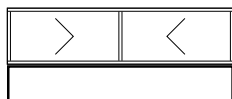

V-NOL9309

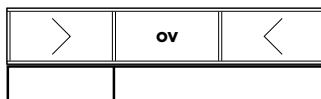

V-NOL9301

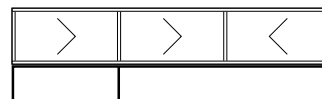

V-NOL9310

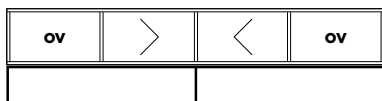

V-NOL9302

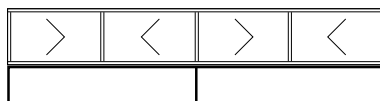

V-NOL9311

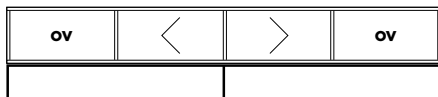

V-NOL9303



Standaard met metalen onderstel in zwarte structuurlak

Extra lade: €325 / Extra deur: €260 / Extra houten legplank: €115

Kabeldoorvoer, meerprijs €85 (volgens aangeleverde schets)

Metalen onderstel in andere kleur: totaal som +€200

Gelieve in uw bestelling de volgende info vermelden: artikelnummer, omschrijving, kleur, afwerking.
Programma wordt standaard greepeloos geleverd. Metaal wordt uitgevoerd in zwarte structuurlak.

Op aanvraag is beperkt maatwerk mogelijk.

l: lade • d: deur (hout) • sd: schuifdeur • ov: open vak • lp: legplank

Genoemde maten zijn circamaten • model-, kleur- en maatafwijkingen voorbehouden

Houtkleuren zie blz. 5

Code	B x D x H (cm)	Verkoopprijs	Brushed	
V-NOL9312	260 x 40 x 50	€ 2.420	€ 90	TV-meubel - 4sd
V-NOL9304	260 x 40 x 50	€ 2.180	€ 90	TV-meubel - 2sd, 2ov
V-NOL9313	300 x 40 x 50	€ 2.640	€ 90	TV-meubel - 4sd, 1ov
V-NOL9305	300 x 40 x 50	€ 2.780	€ 90	TV-meubel - 4sd, 1d
V-NOL9320	160 x 40 x 50	€ 1.635	€ 75	TV-meubel - 2d, 1ov
V-NOL9321	200 x 40 x 50	€ 1.895	€ 75	TV-meubel - 2d, 1ov
V-NOL9322	240 x 40 x 50	€ 2.295	€ 75	TV-meubel - 4d
V-NOL9323	280 x 40 x 50	€ 2.725	€ 90	TV-meubel - 5d

V-NOL9312

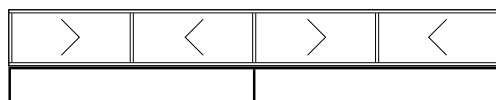

V-NOL9304



V-NOL9313

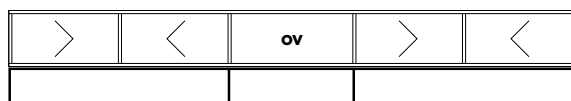

V-NOL9305

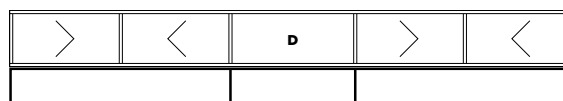

V-NOL9320 - V-NOL9321

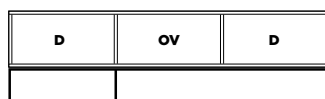

V-NOL9322



V-NOL9323

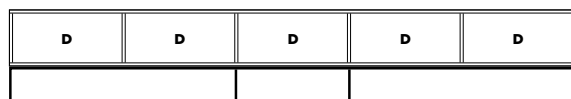

Standaard met metalen onderstel in zwarte structuurlak

Extra lade: €325 / Extra deur: €260 / Extra houten legplank: €115

Kabeldoorvoer, meerprijs €85 (volgens aangeleverde schets)

Meerprijs metalen onderstel in Anodic Brown €200

Gelieve in uw bestelling de volgende info vermelden: artikelnummer, omschrijving, kleur, afwerking. Programma wordt standaard greeploos geleverd. Metaal wordt uitgevoerd in zwarte structuurlak.

Op aanvraag is beperkt maatwerk mogelijk.

d: deur (hout) • sd: schuifdeur • ov: open vak • lp: legplank

Genoemde maten zijn circamaten • model-, kleur- en maatafwijkingen voorbehouden

Houtkleuren zie blz. 5



NOLAN.

SALONTAFEL/SIDE-TABLE

Code	B x D x H (cm)	Verkoopprijs	Brushed	
V-NOL9401	120 x 60 x 35	€ 1.415	€ 55	Salontafel - 1l, 1ov
V-NOL9402	140 x 70 x 35	€ 1.605	€ 55	Salontafel - 1l, 1ov
V-NOL9403	150 x 80 x 35	€ 1.765	€ 55	Salontafel - 1l, 1ov
V-NOL9404	100 x 100 x 35	€ 1.640	€ 55	Salontafel - 1l, 1ov
V-NOL9408	180 x 80 x 35	€ 1.930	€ 55	Salontafel - 1l, 1ov
V-NOL9406	120 x 40 x 70	€ 1.345	€ 40	Side-table - 1l, 1ov
V-NOL9407	180 x 40 x 70	€ 1.565	€ 40	Side-table - 1l, 1ov
V-NOL9410	240 x 40 x 70	€ 1.800	€ 40	Side-table - 1l, 1ov

V-NOL9401 - V-NOL9404 + V-NOL9408

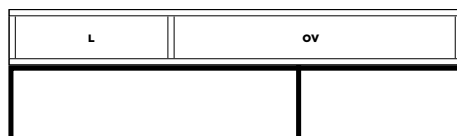
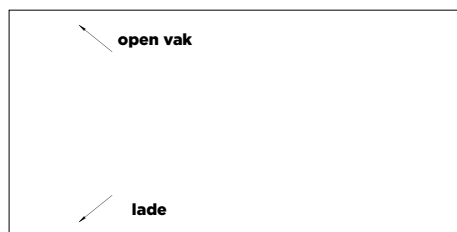

V-NOL9406 - V-NOL9407 + V-NOL9410

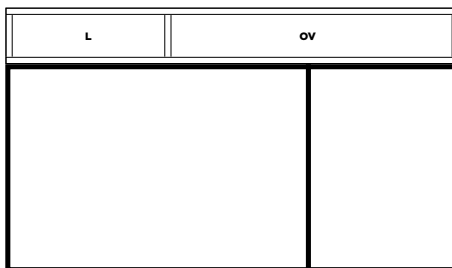

Standaard met metalen onderstel in zwarte structuurlak • Bladdikte 2 cm. • Extra lade: €325

Meerprijs metalen onderstel in Anodic Brown €200

Gelieve in uw bestelling de volgende info vermelden: artikelnummer, omschrijving, kleur, afwerking.
Programma wordt standaard greeploos geleverd. Metaal wordt uitgevoerd in zwarte structuurlak.

Op aanvraag is beperkt maatwerk mogelijk.

l: lade • ov: open vak • lp: legplank

Genoemde maten zijn circamaten • model-, kleur- en maatafwijkingen voorbehouden

Houtkleuren zie blz. 5



NOLAN.
SALONTAFEL ROND

Code	B x D x H (cm)	Verkoopprijs	Brushed	
V-NOL9420	ø 100 x 35	€ 1.770	€ 80	Salontafel - rond met stalen frame - ø40 x 31
V-NOL9421	ø 120 x 35	€ 1.980	€ 80	Salontafel - rond met stalen frame - ø50 x 31

V-NOL9420 - V-NOL9421

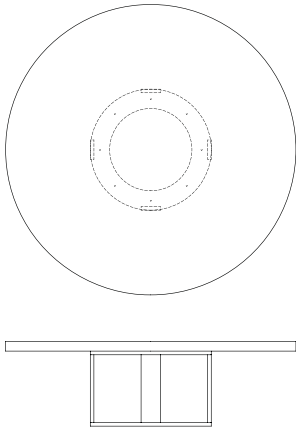

Standaard met metalen onderstel zwarte structuurlak • Bladdikte 4 cm.

Meerprijs metalen onderstel in Anodic Brown €200

Gelieve in uw bestelling de volgende info vermelden: artikelnummer, omschrijving, kleur, afwerking.
Metaal wordt uitgevoerd in zwarte structuurlak.

Op aanvraag is beperkt maatwerk mogelijk.

Genoemde maten zijn circamaten • model-, kleur- en maatafwijkingen voorbehouden

Houtkleuren zie blz. 5

NOLAN. OVERZETTAFEL/ZUIL

Code	B x D x H (cm)	Verkoopprijs	
V-NOL9425	35 x 35 x 50	€ 570	Metalen overzettafeltje in zwarte structuurlak
V-NOL9426	35 x 35 x 60	€ 575	Metalen overzettafeltje in zwarte structuurlak
V-NOL9427	35 x 35 x 68	€ 580	Metalen overzettafeltje in zwarte structuurlak
V-NOL9428	∅ 40 x 50	€ 570	Metalen overzettafeltje in zwarte structuurlak
V-NOL9429	∅ 40 x 60	€ 580	Metalen overzettafeltje in zwarte structuurlak
V-NOL9430	∅ 40 x 68	€ 585	Metalen overzettafeltje in zwarte structuurlak
V-NOL9431	40 x 40 x 50	€ 570	Metalen overzettafeltje, half rond
V-NOL9432	40 x 40 x 60	€ 580	Metalen overzettafeltje, half rond
V-NOL9433	40 x 40 x 68	€ 585	Metalen overzettafeltje, half rond
V-NOL9440	40 x 40 x 60	€ 410	Metalen zuil in zwarte structuurlak
V-NOL9441	40 x 40 x 80	€ 435	Metalen zuil in zwarte structuurlak
V-NOL9442	40 x 40 x 100	€ 455	Metalen zuil in zwarte structuurlak
V-NOL9443	40 x 40 x 120	€ 460	Metalen zuil in zwarte structuurlak
V-NOL9444	40 x 40 x 140	€ 475	Metalen zuil in zwarte structuurlak

V-NOL9425 - V-NOL9427

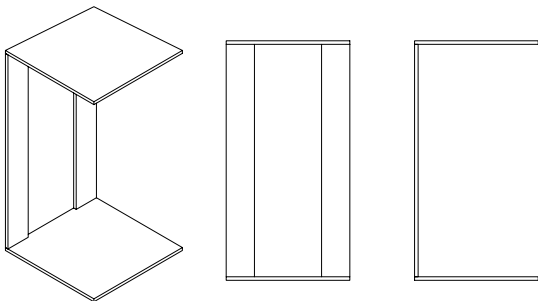

V-NOL9440 - V-NOL9444

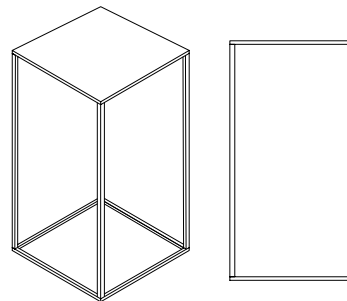

V-NOL9428 - V-NOL9430

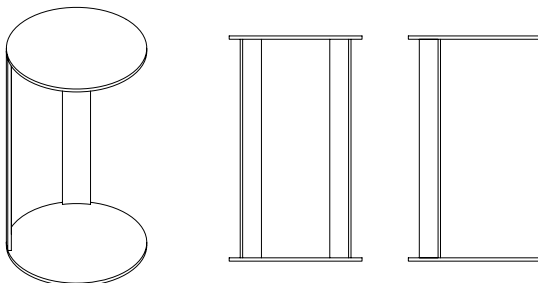

V-NOL9431 - V-NOL9433

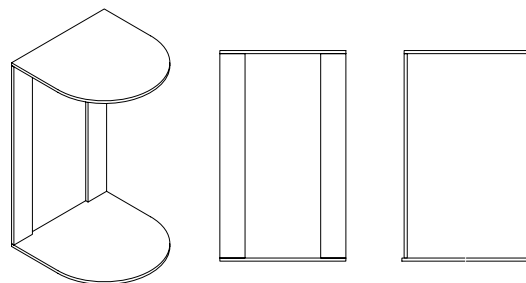

Meerprijs in Anodic Brown €50

Gelieve in uw bestelling de volgende info vermelden: artikelnummer, omschrijving, kleur, afwerking.
Metaal wordt standaard uitgevoerd in zwarte structuurlak.

Genoemde maten zijn circamaten • model-, kleur- en maatafwijkingen voorbehouden

Code	B x D x H (cm)	Verkoopprijs	Brushed	
V-NOL9411	180 x 85 x 76	€ 2.330	€ 80	Bureau - 3ov links
V-NOL9412	180 x 85 x 76	€ 2.330	€ 80	Bureau - 3ov rechts
V-NOL9413	180 x 85 x 76	€ 2.415	€ 80	Bureau - 1d, 1ov links
V-NOL9414	180 x 85 x 76	€ 2.415	€ 80	Bureau - 1d, 1ov rechts
V-NOL9415	180 x 85 x 76	€ 2.560	€ 80	Bureau - 1d, 1l links
V-NOL9416	180 x 85 x 76	€ 2.560	€ 80	Bureau - 1d, 1l rechts

V-NOL9411

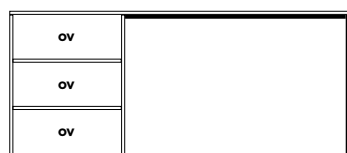

V-NOL9412

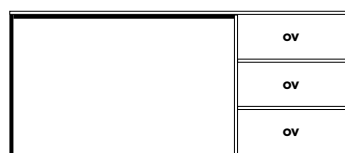

V-NOL9413

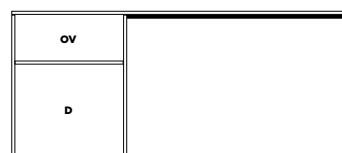

ZIJAAZICHT HOUTEN KAST



V-NOL9414

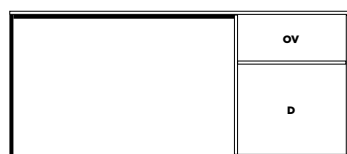

V-NOL9415

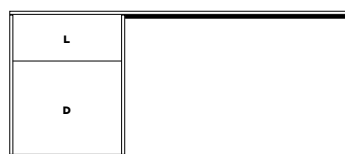

V-NOL9416

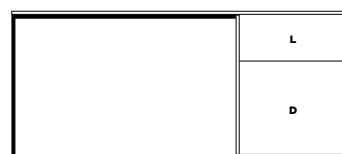

ZIJAAZICHT METALEN ONDERSTEL



Standaard met metalen onderstel in zwarte structuurlak • Bladdikte 2 cm.

Extra lade: €325 / Extra deur: €260 / Extra houten legplank: €115

Meerprijs metalen onderstel in Anodic Brown €200

Geef in uw bestelling de volgende info vermelden: artikelnummer, omschrijving, kleur, afwerking. Programma wordt standaard greeploos geleverd. Metaal wordt uitgevoerd in zwarte structuurlak.

Op aanvraag is beperkt maatwerk mogelijk.

l: lade • d: deur (hout) • sd: schuifdeur • ov: open vak • lp: legplank

Genoemde maten zijn circamaten • model-, kleur- en maatafwijkingen voorbehouden

Houtkleuren zie blz. 5

NOLAN.

EETTAfel RECHTHOEK

Code	B x D x H (cm)	Verkoopprijs	Brushed	
V-NOL9501	180 x 100 x 76	€ 2.215	€ 80	Eettafel, met 2x V-poten
V-NOL9502	200 x 100 x 76	€ 2.620	€ 80	Eettafel, met 2x V-poten
V-NOL9503	220 x 100 x 76	€ 2.825	€ 80	Eettafel, met 2x V-poten
V-NOL9504	240 x 100 x 76	€ 3.030	€ 80	Eettafel, met 2x V-poten
V-NOL9505	260 x 100 x 76	€ 3.345	€ 80	Eettafel, met 2x V-poten
V-NOL9506	280 x 100 x 76	€ 3.550	€ 80	Eettafel, met 2x V-poten
V-NOL9507	300 x 100 x 76	€ 3.765	€ 80	Eettafel, met 2x V-poten

V-NOL9501 - V-NOL9507

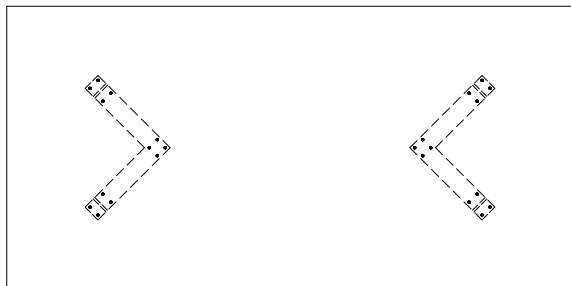

Standaard met metalen onderstel zwarte structuurlak • Bladdikte 4 cm.

Metalen onderstel in andere kleur: totaal som + €200

Gelieve in uw bestelling de volgende info vermelden: artikelnummer, omschrijving, kleur, afwerking.

Metaal wordt uitgevoerd in zwarte structuurlak.

Op aanvraag is beperkt maatwerk mogelijk.

Genoemde maten zijn circamaten • model-, kleur- en maatafwijkingen voorbehouden

Houtkleuren zie blz. 5

NOLAN.
EETTAFEL ROND

Code	B x D x H (cm)	Verkoopprijs	Brushed	
V-NOL9509	120 ø x 76	€ 1.825	€ 80	Eettafel - rond, met 2x V-poten
V-NOL9510	150 ø x 76	€ 2.295	€ 80	Eettafel - rond, met 2x V-poten
V-NOL9511	170 ø x 76	€ 2.885	€ 80	Eettafel - rond, met 2x V-poten

V-NOL9509 - V-NOL9520

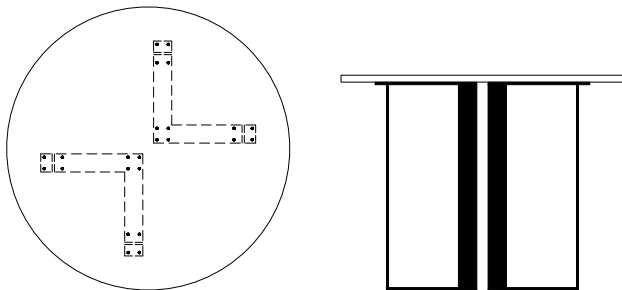

Standaard met metalen onderstel zwarte structuurlak • Bladdikte 4 cm.

Meerprijs metalen onderstel in Anodic Brown €200

Gelieve in uw bestelling de volgende info vermelden: artikelnummer, omschrijving, kleur, afwerking.
Metaal wordt uitgevoerd in zwarte structuurlak.

Op aanvraag is beperkt maatwerk mogelijk.

Genoemde maten zijn circamaten • model-, kleur- en maatafwijkingen voorbehouden

Houtkleuren zie blz. 5



NOLAN.

EETTAFEL ROND / OVAAL

Code	B x D x H (cm)	Verkoopprijs	Brushed	
V-NOL9540	∅120 x 76	€ 2.390	€ 80	Eettafel rond met stalen frame ∅50 x 72
V-NOL9541	∅150 x 76	€ 3.020	€ 80	Eettafel rond met stalen frame ∅60 x 72
V-NOL9542	∅170 x 76	€ 3.785	€ 80	Eettafel rond met stalen frame ∅80 x 72
V-NOL9520	240 x 130 x 76	€ 4.485	€ 80	Eettafel ovaal - met stalen frame 140 x 60 x 72
V-NOL9521	260 x 130 x 76	€ 5.020	€ 80	Eettafel ovaal met stalen frame 160 x 60 x 72
V-NOL9522	280 x 135 x 76	€ 5.560	€ 80	Eettafel ovaal met stalen frame 180 x 60 x 72

V-NOL9540 - V-NOL9542

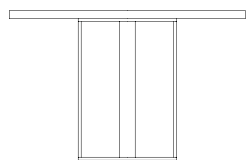
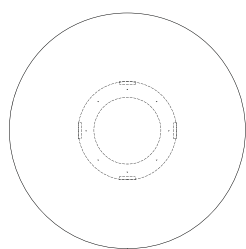

V-NOL9520 - V-NOL9522

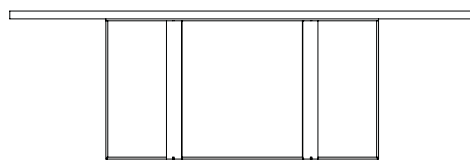
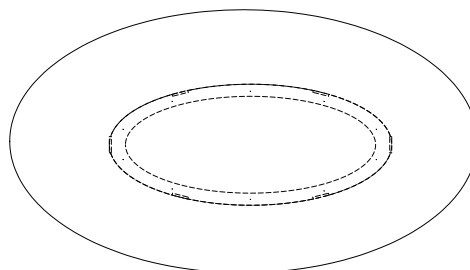

Standaard met metalen onderstel zwarte structuurlak • Bladdikte 4 cm.

Meerprijs metalen onderstel in Anodic Brown €200

Gelieve in uw bestelling de volgende info vermelden: artikelnummer, omschrijving, kleur, afwerking.
Metaal wordt uitgevoerd in zwarte structuurlak.

Op aanvraag is beperkt maatwerk mogelijk.

Genoemde maten zijn circamaten • model-, kleur- en maatafwijkingen voorbehouden

Houtkleuren zie blz. 5

NOLAN.
EETTAFEL VIERKANT / RECHTHOEK

Code	B x D x H (cm)	Verkoopprijs	Brushed	
V-NOL9530	120 x 120 x 76	€ 2.110	€ 80	Eettafel vierkant met stalen frame 50 x 50 x 72
V-NOL9531	150 x 150 x 76	€ 2.600	€ 80	Eettafel vierkant met stalen frame 70 x 70 x 72
V-NOL9604	240 x 100 x 76	€ 3.660	€ 80	Eettafel rechthoek - met stalen frame 100 x 45 x 72
V-NOL9605	260 x 100 x 76	€ 4.025	€ 80	Eettafel rechthoek - met stalen frame 120 x 45 x 72
V-NOL9606	280 x 100 x 76	€ 4.285	€ 80	Eettafel rechthoek - met stalen frame 140 x 45 x 72

V-NOL9530 - V-NOL9531

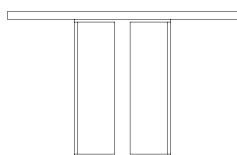
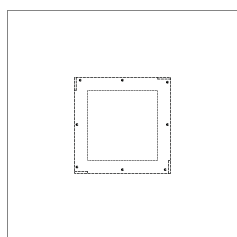

V-NOL9604 - V-NOL9606

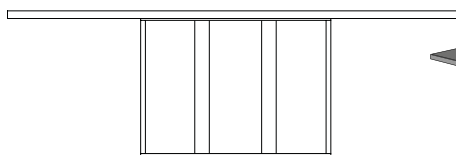
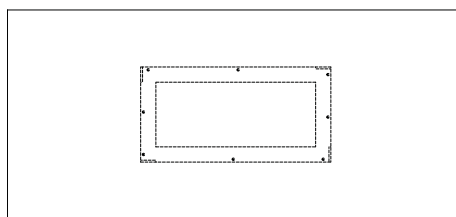

Standaard met metalen onderstel zwarte structuurlak • Bladdikte 4 cm.

Meerprijs metalen onderstel in Anodic Brown €200

Gelieve in uw bestelling de volgende info vermelden: artikelnummer, omschrijving, kleur, afwerking.
Metaal wordt uitgevoerd in zwarte structuurlak.

Op aanvraag is beperkt maatwerk mogelijk.

Genoemde maten zijn circamaten • model-, kleur- en maatafwijkingen voorbehouden

Houtkleuren zie blz. 5

HOUT ONDERHOUD

Het oppervlak heeft ca. 6 weken tijd nodig om goed uit te harden.

Houd hier rekening mee en gebruik zeker in het begin **ALTIJD** onderzetters!

- Neem op hout gemorste vloeistoffen direct op. Hout reageert slecht op veel 'vochtigheid' bij het schoonmaken.
- Stof regelmatig hout af met een droge, zachte pluisvrije (hand)doek, of tegenwoordig een swiffer. Over het algemeen volstaat een met schoon water licht bevochtigde doek voor het regelmatig onderhoud. Gebruik geen schoonmaakmiddelen.
- Plaats houten meubelen nooit in fel direkt zonlicht.
- Zet houten meubelen nooit dicht bij een warmtebron.
- Ter voorkoming van krassen, deuken, vocht- en brandplekken kunt u het best onderzetters gebruiken.
- Plaats **NOOIT** hete pannen, borden of natte glazen op uw houten meubelen, dit veroorzaakt kringen en/of vochtplekken die meestal niet meer (of moeilijk) te verwijderen zijn. Wij adviseren u bijvoorbeeld onderzetters te gebruiken tegen hitte- en vochtkringen. Pas ook op met alcohol.
- Eventueel klemmende laden kunt u weer soepel laten lopen door ze in te wrijven met paraffine-was bij hout op hout. De meeste laden lopen gewoonlijk op kogelbanen of geleiders. Na langer gebruik kunt u deze het beste nog eens invetten met bijvoorbeeld vaseline of inspuiten met siliconenspray.
- Wanneer kastdeuren door het gebruik (e/o invloed van luchtvochtigheid!) niet helemaal goed meer sluiten, kunt u dit tamelijk eenvoudig herstellen door het bijstellen van de scharnieren.
- Plaats meubelen waterpas (meubelen "stellen"). Geen vloer is helemaal vlak. Dit voorkomt het

scheefhangen van deuren en ongewenste belasting van verbindingen waardoor het hout extra gaat werken of beschadigt.

Eigenschappen hout

Hout is een levendig natuurproduct. Verschillen in kleur, tekening en structuur geven hout karakter. Ook noesten en kleine haarscheurtjes dragen daar toe bij. Het is een levendig en 'warm' materiaal dat met het verstrijken van de jaren mooier wordt. Liefhebbers verkiezen massief hout omdat het vaak een mooiere 'tekening' heeft maar heeft wel de eigenschap dat het 'werkt'.

Onder invloed van luchtvochtigheid en temperatuur kunnen veranderingen optreden in de omvang en de vorm van het materiaal. Het gevolg hiervan kan zijn dat de lijmnaden verschuiven, of dat een tafelblad hol of bol gaat staan, Dit 'werken' kan worden beperkt door te zorgen voor een kamertemperatuur tussen 15°C en 24°C en een luchtvochtigheidsgraad tussen 40 en 60 procent. Plaats uw houten meubelen daarom niet te dicht bij een warmtebron (kachel, openhaard, c.v.-radiator). Hout verkleurt onder invloed van licht en lucht. (Houdt u hier ook rekening mee indien u besluit op een later moment een meubel bij te bestellen, dit geeft altijd kleurverschil!) Bij overmatige verkleuring is sterk zonlicht meestal de boosdoener. Het is daarom verstandig uw meubelen zo te plaatsen dat het zonlicht er niet te veel grip op krijgt.

Lakafwerking

Gelakt hout is zeer onderhoudsvriendelijk en behoeft alleen te worden gereinigd met een lichtvochtige, zachte doek. Voorkom echter langdurige blootstelling aan vocht, zoals bij poreuze bloempotten, welke onherstelbare kringen veroorzaken.

De omgeving van het meubel moet enigszins een stabiele luchtvochtigheid hebben tussen 40 en 60 procent. Airconditioners en zeer warm gestookte ruimten zullen ook bij gelakte meubelen een negatief effect hebben op het hout.

Matte kleuren laat sneller vetplekken, glansplekken zien als gevolg van het gebruik. Donkere kleuren die mat zijn afgelakt, laten sneller gebruikssporen zien dan 'gedempte' kleuren.

ALGEMENE VERKOOPVOORWAARDEN.

van de Centrale Bond van Meubelfabrikanten

Gedeponeerd ter Griffie van de rechtbank Noord-Holland, locatie Haarlem d.d. 16 maart 2018 onder nummer 9/2018

ARTIKEL 1 OFFERTES EN ACCEPTEREN VAN ORDERS

1. Alle offertes waarbij geen geldigheidsduur is aangegeven, zijn vrijblijvend.
2. De modellen, afbeeldingen, tekeningen en maten, die bij de offertes getoond, gevoegd of medegedeeld zijn, geven een algemene voorstelling van de aangeboden producten. Wijzigingen in de constructie, waardoor de werkelijke uitvoering enigszins afwijkt van bedoelde modellen, afbeeldingen, tekeningen of maten, maar waardoor geen wezenlijke wijziging wordt gebracht in de technische en esthetische uitvoering van de producten, verplichten de verkoper niet tot enige vergoeding en geven de koper niet het recht om ontvangst of betaling van de geleverde producten te weigeren.
3. Door de verkoper verstrekte afbeeldingen en tekeningen blijven te allen tijde zijn eigendom en moeten indien hij daartoe verzoekt worden teruggegeven, bij gebreke waarvan de houder de door de eigenaar te bepalen waarde ervan is verschuldigd.
4. Alle koopovereenkomsten worden aangegaan onder de opschortende voorwaarde dat de koper voldoende kredietwaardig is. Als de verkoper de opschortende voorwaarde niet binnen een maand inroept, dan is de overeenkomst definitief.
5. Als koper in verzuim is bij de afwikkeling van enige overeenkomst met verkoper, heeft de verkoper altijd het recht voordat hij gaat leveren om voldoende zekerheid van koper te eisen dat hij aan zijn betalingsverplichtingen voldoet.
6. Wijzigingen en annuleringen van orders door de koper zijn alleen geldig na schriftelijke akkoordverklaring door de verkoper. De verkoper kan hiervoor kosten in rekening brengen.
7. Indien de verkoper besluit de door de koper bestelde producten op zijn verzoek te bekleden met een door de koper aangeleverd bekledingsmateriaal (zogenaamde eigen stof), dan vindt de koopovereenkomst plaats onder de volgende voorwaarden:
 - a. Eigen stof moet door de koper franco aan de verkoper worden geleverd.
 - b. De koper dient de eigen stofcoupon te voorzien van een label met zijn naam en adres, het ordernummer en het artikelnummer.
 - c. Indien de koper aan de verwerking van door hem verstrekte eigen stof bijzondere eisen stelt wat draadrichting of dessin betreft, zonder dat hij duidelijke verwerkingsvoorschriften verschaft, dan aanvaardt de verkoper hiervoor geen aansprakelijkheid.
 - d. Restanten van geleverde eigen stof kunnen nooit worden teruggevorderd of voor vergoeding in aanmerking komen, tenzij schriftelijk anders is overeengekomen.
 - e. Voor producten, die met eigen stof of commissiestof worden bekleed, gaat de levertijd eerst in na ontvangst van de stof. Zodra verkoper de stof heeft ontvangen, zal hij dat aan koper bevestigen.

ARTIKEL 2 LEVERTIJD

1. De opgave van de levertijd geschiedt bij benadering. De verkoper verplicht zich, zich zoveel mogelijk aan de opgegeven levertijd te houden, maar is niet aansprakelijk voor de gevolgen van overschrijding, die hij redelijkerwijs niet heeft kunnen voorkomen. Zodanige overschrijding verplicht de verkoper niet tot enige vergoeding, noch geeft zij de koper het recht de overeenkomst te ontbinden.

2. Het in lid 1 bepaalde is niet van toepassing als bij het aangaan van de overeenkomst uitdrukkelijk is overeengekomen dat de levering voor of op een bepaalde dag moet plaatsvinden. In dat geval zijn de voor de koper uit overschrijding van de leveringstermijn voortvloeiende gevolgen voor rekening van de verkoper, onverminderd het recht van de koper de overeenkomst te ontbinden.

3. Bij overschrijding van de in lid 1 van dit artikel bedoelde vermoedelijke levertijd, wordt de verkoper een nadere termijn gegund om alsnog te leveren. Deze nadere termijn is gelijk aan de oorspronkelijke vermoedelijke levertijd met een maximum van een maand. Bij overschrijding van deze nadere termijn heeft de koper het recht de overeenkomst zonder ingebrekestelling of rechterlijke tussenkomst te ontbinden en/of schadevergoeding te verlangen.

ARTIKEL 3 RISICO-OVERGANG

1. Indien is overeengekomen dat verkoper de producten vervoert, dan gaat het risico over op de koper bij aflevering. In alle andere gevallen gaat het risico over op het moment dat de producten door verkoper aan koper ter beschikking worden gesteld.
2. Alle producten worden voor rekening van de koper vervoerd, tenzij de vrachtkosten zijn ingecalculerd in de prijs.
3. Wanneer een koper weigert de hem correct en onbeschadigd aangeboden producten in ontvangst te nemen, zijn daaruit voortvloeiende vrachtkosten, onkosten van opslag e.d. voor zijn rekening.

ARTIKEL 4 BETALING

1. Alle betalingen dienen zonder enige verrekening binnen twee weken na de factuurdatum door de verkoper te zijn ontvangen. Ingeval de levering plaatsvindt na de factuurdatum, geldt de dag van levering als factuurdatum.
2. Eventuele creditnota's worden met de eerstvolgende factuur, maar uiterlijk binnen één maand verrekend.
3. Bij overschrijding van de betalingstermijn is de koper een rente verschuldigd van 1% van het factuurbedrag voor iedere maand of gedeelte van de maand, waarmee de vervaldag wordt overschreden met een maximum van 10% per jaar.
4. De koper is in verzuim door het enkele verstrijken van de betalingstermijn of niet nakomen van enige andere verplichting, maar de verkoper zal voordat hij tot verdere maatregelen overgaat eenmaal schriftelijk aanmanen.
5. Het verstrijken van de betalingstermijn brengt de onmiddellijke opeisbaarheid van alle openstaande facturen, zelfs de niet-vernallen, met zich mee.
6. Wanneer koper in staat van faillissement wordt verklaard, surseance van betaling aanvraagt of besluit tot liquidatie, heeft verkoper het recht om per direct geheel of gedeeltelijk de overeenkomst te ontbinden en de geleverde, nog niet betaalde producten terug te nemen, onverminderd zijn recht op schadevergoeding.
7. Ingeval van niet tijdige betaling is koper verplicht tot betaling van alle buitengerechtelijke

kosten, inclusief de administratiekosten en de kosten van juridische bijstand en advies voortgaand aan de procedure. De buitengerechtelijke incassokosten worden als volgt berekend:

Hoofdsom (tot en met)	Toepasselijk percentage
€ 2.500	15% over de hoofdsom
€ 5.000	€ 375 plus 10% over de hoofdsom
€ 10.000	€ 625 plus 5% over de hoofdsom
€ 200.000	€ 875 plus 1% over de hoofdsom
Boven de € 200.000	€ 2.775 plus 0,5% over de hoofdsom

De buitengerechtelijke incassokosten bedragen minimaal € 40.

ARTIKEL 5 ZEKERHEDEN

- Verkoper blijft eigenaar van geleverde producten zolang koper:
 - Tekortschiet of tekort zal schieten in de nakoming van zijn verplichtingen uit deze of andere overeenkomsten.
 - Vorderingen die voortvloeien uit het niet nakomen van bovengenoemde overeenkomsten, zoals schade, boete, rente en kosten, niet heeft voldaan.
- Koper wordt geacht voor de duur van het eigendomsvoorbehoud de producten voor verkoper te houden en dient deze zichtbaar als eigendom van verkoper op te slaan, dan wel te bewaren. Totdat de eigendom overgaat, heeft verkoper te allen tijde toegang tot zijn producten, waar deze zich ook bevinden. Koper zal gedurende het eigendomsvoorbehoud de producten niet in eigendom overdragen aan derden of bezwaren met rechten van derden, behoudens voor zover de normale bedrijfsuitoefening van koper vereist, dat producten worden overgedragen.
- Bij overtreding van het voorgaande is de koper een boete verschuldigd van 10% van de openstaande vordering.
- Verkoper heeft op alle producten die hij uit welke hoofde ook onder zich heeft of zal krijgen en voor alle vorderingen die hij op koper heeft of mocht krijgen ten opzichte van een ieder die daarvan afgifte verlangt een pandrecht en een retentierecht.

ARTIKEL 6 KLACHTEN

- Klachten moeten direct na constatering schriftelijk aan verkoper worden gemeld. Dit kan tot 1 jaar na levering. De koper moet de producten direct na ontvangst op zichtbare gebreken controleren. Klachten die na 1 jaar worden gemeld hoeven door verkoper niet meer in behandeling te worden genomen, tenzij er sprake is van een verborgen gebrek.
- Als koper de klacht schriftelijk en tijdig heeft ingediend, wordt de betalingstermijn – indien deze nog niet is overschreden – verlengd totdat het geschil is opgelost.
- Ingeval van een klacht mag de koper de producten alleen retourneren als de verkoper daarmee schriftelijk akkoord is gegaan. Als verkoper zich niet akkoord verklaart dan moet hij zijn weigering beargumenteren.
- Verkoper moet altijd in de gelegenheid gesteld worden om klachten van koper op te lossen. Reparaties door derden worden dan ook niet door verkoper vergoed, tenzij verkoper vooraf schriftelijk akkoord is gegaan.

ARTIKEL 7 GARANTIE

- De verkoper geeft voor de door hem geleverde producten, vanaf de dag van facturering aan de koper en de eerste gebruiker garantie voor aan de verkoper toe te schrijven gebreken, die bij normaal gebruik ontstaan. Dit op basis van de navolgende afschrijvingsprocedure:

- Binnen 1 jaar na de factuurdatum:
De kosten van reparatie respectievelijk vervanging, met inbegrip van de vracht binnen Nederland, komen volledig voor rekening van de verkoper;
- Binnen 2 jaar na de factuurdatum:
De kosten van reparatie respectievelijk vervanging, met inbegrip van de vracht binnen Nederland, komen voor 2/3 gedeelte voor rekening van de verkoper;
- Binnen 3 jaar na de factuurdatum:
De kosten van reparatie respectievelijk vervanging, met inbegrip van de vracht binnen Nederland, komen voor 1/3 gedeelte voor rekening van de verkoper.
Deze termijnen kunnen met maximaal vier maanden worden overschreden, indien de levering van het product heeft plaatsgevonden na de factuurdatum. Als het gebrek goed hersteld kan worden, dan hoeft de verkoper het product niet te vervangen.

- Koper moet volgens de wet zijn schade zo veel mogelijk voorkomen of beperken en moet het product goed en afdoende onderhouden en behandelen.
- Afwijkingen in kleur, slijtvastigheid, structuur, etc. kunnen het recht op garantie en/of schadevergoeding beperken of uitsluiten. Dit is het geval als de afwijkingen uit vaktechnisch oogpunt aanvaardbaar zijn volgens geldende, gebruikelijke normen of handelsgebruik.

ARTIKEL 8 BEPERKING VAN DE AANSPRAKELIJKHEID

- Voor zover wettelijk toegestaan, is de aansprakelijkheid van de verkoper voor schade veroorzaakt door gebreken van de geleverde producten beperkt tot het netto factuurbedrag van het geleverde, tenzij de gevolgen van deze exoneratie voor koper aantoonbaar onredelijk bezwarend zijn.
- De verkoper is nimmer aansprakelijk voor indirecte schade waaronder schade van derden of winstderving, tenzij de gevolgen van deze exoneratie voor koper aantoonbaar onredelijk bezwarend zijn.

ARTIKEL 9 NIET-TOEREKENBARE TEKORTKOMING

- Verkoper heeft het recht de nakoming van zijn verplichtingen op te schorten als hij door overmacht tijdelijk is verhinderd zijn contractuele verplichtingen tegenover de koper na te komen.
- Onder een niet-toerekenbare tekortkoming wordt onder meer verstaan de omstandigheid dat leveranciers, onderaannemers van verkoper of door verkoper ingeschakelde transporteurs niet of niet tijdig voldoen aan hun verplichtingen, het weer, aardbevingen, brand stroomstoring, wegblokkades, stakingen of werkonderbrekingen en import- of handelsbeperkingen.
- Als er sprake is van een niet-toerekenbare tekortkoming en nakoming blijvend onmogelijk is of wordt, zijn partijen gerechtigd om de overeenkomst met onmiddellijke ingang te beëindigen voor dat deel van de verplichtingen dat nog niet is nagekomen.
- Partijen hebben geen recht op vergoeding van de als gevolg van de opschorting of de beëindiging in de zin van dit artikel geleden of te lijden schade.

ARTIKEL 10 TOEPASSELIJK RECHT EN BEVOEGDE RECHTER

- Op alle aanbiedingen, overeenkomsten en de uitvoering daarvan is uitsluitend Nederlands recht van toepassing.
- Alle geschillen zullen, voor zover zij de bevoegdheid van de kantonrechter te boven gaan, worden voorgelegd aan de rechtbank in het arrondissement waar verkoper is gevestigd.



WWW.HOFSTEDE-RAANHUIS.NL